

Később még hasznos lehet

Gyári szám: _____ A vásárlás időpontja: _____

(a készülék alján található)

Az eladó üzlet neve: _____

Az eladó üzlet címe: _____

Panasonic

INTEGRÁLT TELEFONRENDSZER

TÍPUS: **KX-T2261CE**

EASA-PHONE

impulzusos vagy lone tárcsázási lehetőséggel

HASZNÁLATI UTASÍTÁS

Matsushita Electric Industrial Co.,Ltd.
Central P.O. Box 288, Osaka 530-91, Japan

Használat előtt kérjük olvassa el ezt a füzetet

Bevezetés (Szolgáltatások)

– A KX-T2261CE egy kiváló integrált telefonrendszer, amely többfunkciós kijelzővel rendelkezik. A KX-T2261CE a következő szolgáltatásokat nyújtja Önnek:

Köszönjük, hogy megvásárolta a KX-T2261CE típusú készüléket.

Ha hívást kezdeményez:

Az utolsó szám újrAhívása (ld. a 15. oldalon)

A telefonszám memóriából történő tárcsázása (ld. a 20. oldalon)

Beszélgétes közben:

Készbeszélő felvétele nélkülűl beszélgétes a hívott féllel (ld. a 14. oldalon)





A hívó fél hangerejének állítása (ld. a 13. és 14. oldalon)

A kijelzőn látható:

A pontos idő (ld. a 11. oldalon)

Az Ön által hívott szám (ld. a 13. oldalon)

A beszélgétes időtartama (ld. a 15. oldalon)

Készbeszélő (7. oldal)	egy db	
Készbeszélő zsinór (7. oldal)	egy db	
Telefon vezeték (7. oldal)	egy db	
R6 (AA, UM-3) mértű elem (6. oldal)	három db	

Tartozékok

Fontoson különös figyelmet az alább javasolt óvintézkedésekre.

Óvintézkedések

3) Felület: helyezze a készüléket sík felületre.

4) Mágnesség: A készüléket távol kell tartani erős mágneses teret létrehozó készülékektől.

Üzembe helyezés

Környezet

1) **Víz és nedvesség:** Ne használja a készüléket vízhez közel - például fürdőkád, mosdóval vagy mosogató mellett. A vizes alagsorban való használatot szintén kerülni kell.

2) **Hő:** A készüléket hőszigeteltől, konyhai főzőlaptól stb. távol kell elhelyezni. Nem szabad olyan helyiségben sem használni, ahol a hőmérséklet 5 °C alatt vagy 40 °C feletti van.

Elhelyezés

1) **Terhelés:** Ne helyezzen a készülékre súlyos tárgyat.

2) **Idegen anyagok:** Fordítson figyelmet arra, hogy ne eshessenek tárgyak és ne folyhasson folyadék a készülékre. Ne tegye ki a készüléket erős füst, por, mechanikai rezkódás vagy ütés hatásának.

FIGYELM:

TÜZ ÉS ÁRAMÜTÉS VESZÉLYÉNEK ELKERÜLÉSE ÉRDEKÉBEN NE TEGYE KI A KÉSZÜLÉKET ESŐ VAGY BÁRMILYEN MÄSFÉLE NEDVÉSSÉG HATÁSÁNAK.

Hibaelhárítási útmutató

A készülék nem csörög.

- A csengő hangerő választó KI (OFF) helyzetben van. Állítsa hangos (HIGH) vagy halk (LOW) helyzetbe a kapcsolót. (ld. a 9. old.)

Nem jön létre a hívás, jölehet helyes számot tárcsázott.

- Ellenőrizze, hogy a tárcsázási mód választó (DIALING MODE) kapcsolója megfelelő helyzetben van-e. (ld. a 9. old.)

A készülék nem működik.

- A csatlakoztatásokat helytelenül hajtotta végre a készüléken. (ld. a 7. old.)
- Az elemek kimerültek. Cserélje ki újakra. (ld. a 6. old.)

A készülék nem tárolja el a telefonszámokat a memóriába.

- Ellenőrizze, hogy a kézibeszélő a helyén van-e és a SP-PHONE kijelző nem világít.
- Ne tartson 60 mp-nél hosszabb szünetet tárolás közben.
- Az elemek behelyezése nélkül nem lehetséges tárolás.

Telefonszám tárolásakor a készülék csengetni kezd.

- A hívó féllel beszélhet, ha felveszi a kézibeszélőt. A programozás törlődik, utána kezdje újra a telefonszám tárolását.

A hangostelefon üzemmód nem használható.

A teljesen automatikus egy gombnyomásos tárcsázás nem használható.

Az óra nem működik.

- Az elemek kimerültek. Cserélje ki újakra.

A hívó fél hirtelen nem hallja a hangomat a beszélgetés folyamán.

- A némítás (MUTE) indikátor világít. Nyomja meg a MUTE gombot. (ld. a 23. old.)

Tartalomjegyzék

A kezelőszervek elhelyezkedése	4
A kijelző üzenetei	5
Az elemek behelyezése	6
Csatlakoztatások	7
A kapcsolók beállítása	8
A pontos idő beállítása	10
Hívások kezdeményezése	12
Hívás kezdeményezése kézibeszélővel	13
Hívás kezdeményezés hangostelefon üzemmódban	14
A beszélgetés hosszának ellenőrzése	15
Hívások fogadása	16
Automatikus tárcsázás	17
A telefonszám tárolása a memóriába	17
A memóriában tárolt telefonszám tárcsázása	20
Egygombnyomásos tárcsázás	20
Egyéb szolgáltatások	21
Ideiglenes hangfrekvenciás tárcsázás	21
A PAUSE gomb (Alközpontok használói részére)	21
A HOLD gomb	22
A FLASH (elektronikus hurokmegszakítás) gomb	22
Kopogtatás	22
A MUTE (Némítás) gomb használata	23
Telefonszámok tárolása titkosítással	23
Falra szerelés	24
Hibaelhárítási útmutató	26
Óvintézkedések	27

A kezelőszervek elhelyezkedése

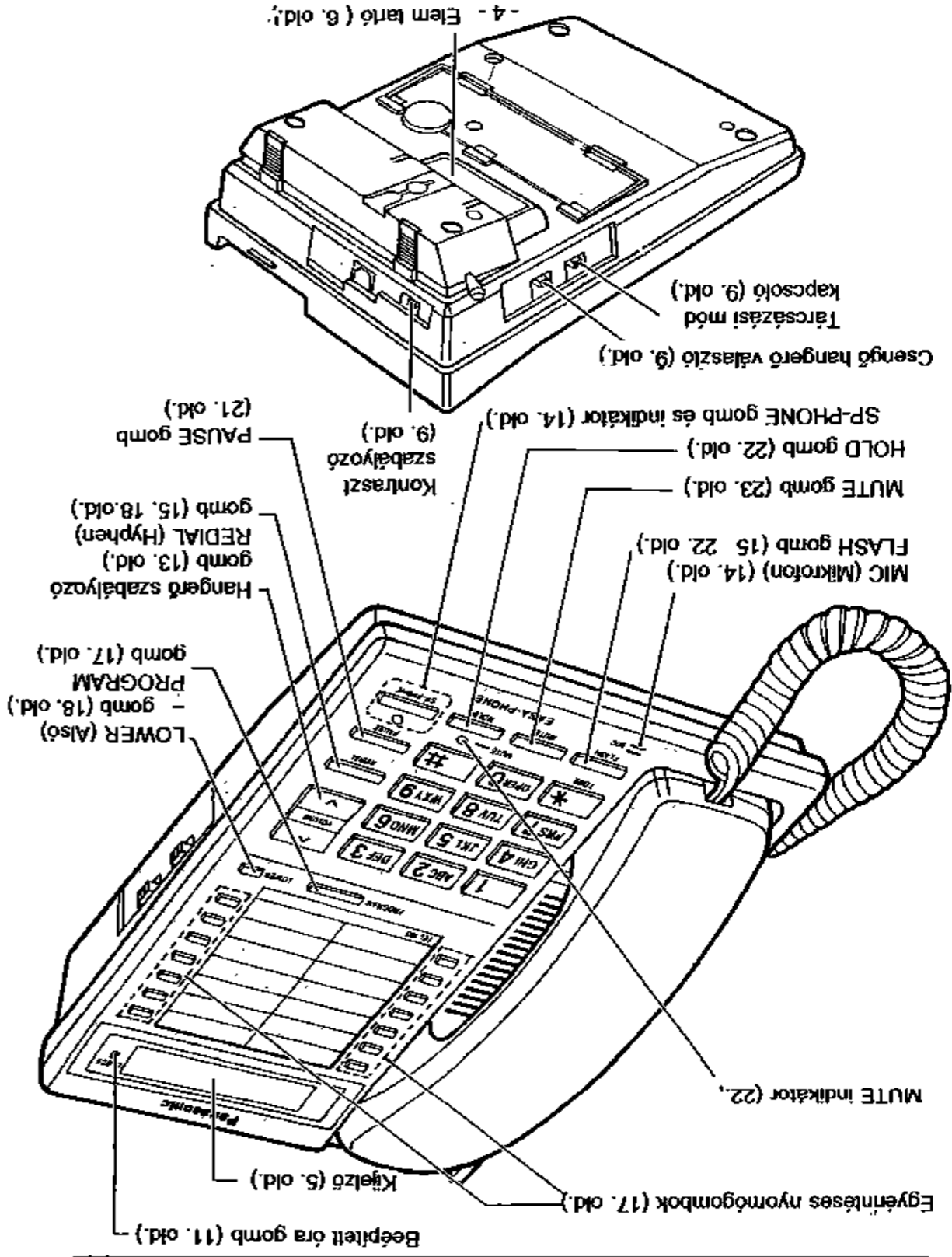

Falra szerelés (folytatás)

4
Fordítsa meg az adaptert és helyezze be a fülét a készülék megfelelő nyílásába, majd nyomja meg a nyíl irányában. (A "WALL UP" feliratra felfelé kell néznie.)

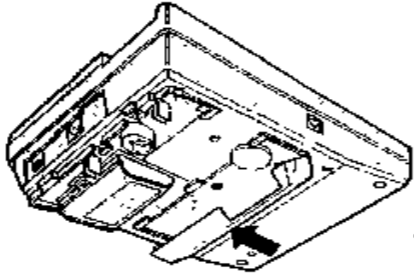

5
A lap alján látható sablon segítségével helyezze el a csavarokat a falba. Csatlakoztassa a telefonzsinórt a készülékhez és a fali csatlakozóba. A készüléket óvatosan illessze a csavarokra és tolja lefelé.

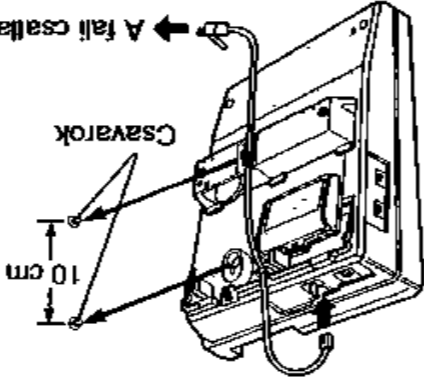

A fali csatlakozóba

A kézbeselő ideiglenesen beszélgetés közben az ábra szerint a körömré tehető.

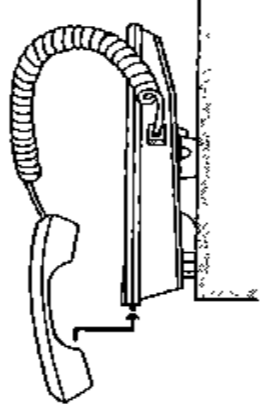

Sablon a falra szereléshez

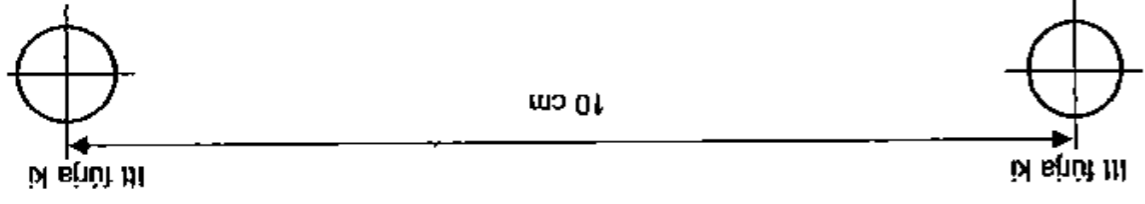

Falra szerelés

A készülék falra szerelhető csavarok segítségével.

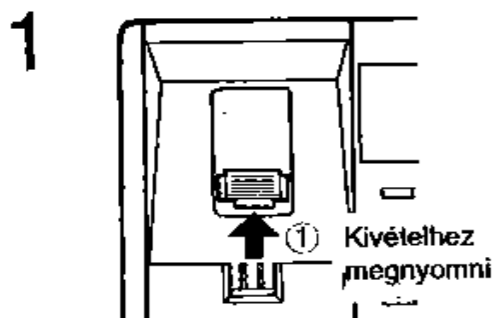

A kézbesző tartóján levő fület vegye ki és fordítsa meg.

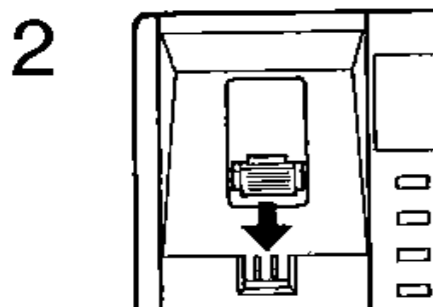
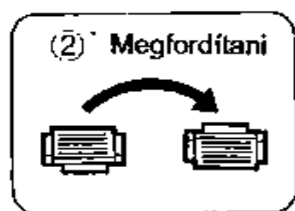

A fület helyezze vissza fordítva.

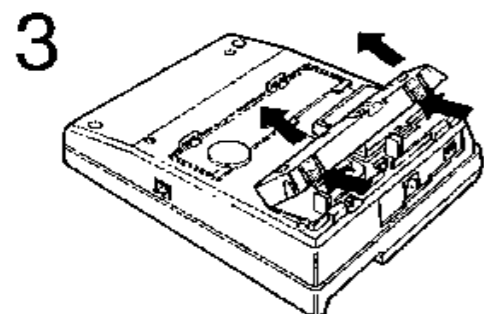

Vegye le a falra szereléshez használatos adaptert a készülék aljáról.

A kijelző üzenetei



(A kijelzőn az összes lehetséges kijelzés feltüntetettük.)

CLOCK ADJ. A készülék pontos idő beállítás üzemmódban van. (CLOCK ADJUST) (ld. a 11. old.)

TIME SET → X → CLOCK A pontos idő beállításának követendő lépései. (ld. a 11. old.)

RINGER OFF A csengő (RINGER) hangerő kapcsoló KI (OFF) állásban van. (ld. a 9. old.)

PROGRAM A készülék program üzemmódban van. (ld. a 17. old.)

PHONE NO. → STATION A memóriába tároláshoz szükséges lépések (ld. a 17. old.)

REDIAL A készülék újra tárcsáz. (ld. a 15. old.)

LOWER Az alsó memóriarekeszbe tárolt állomás tárcsázása. (ld. a 18. old.)

Hold A készülék a hívást tartásba (HOLD) tette. (ld. a 22. old.)

F Az elektronikus hurok megszakítás (FLASH) gombot megnyomták tárolás közben. (ld. a 22. old.)

P A szünet (PAUSE) gombot megnyomták. (ld. a 21. old.)

X A "X" gombot megnyomták TONE üzemmódban (ld. a 21. old.)

A "#" gombot megnyomták TONE üzemmódban.

Az elemek behelyezése

Három R6 (AA, UM-3) típusú elem szolgál a kijelző és a hangszelvény, valamint a memóriában tárolt telefonszámok táplálásaként.

Vegye le a fakra szereléshez használt adaptert a készülék aljáról.

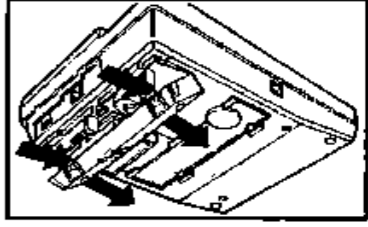

1

Nyissa ki az elemtartó fedelét.

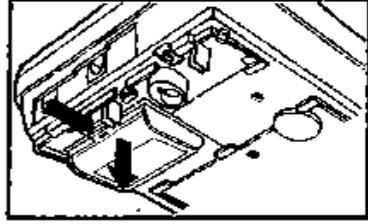

2

Helyezze be a három R6 (AA, UM-3) típusú elemet, gondosan ügyelve a megfelelő polarításra.

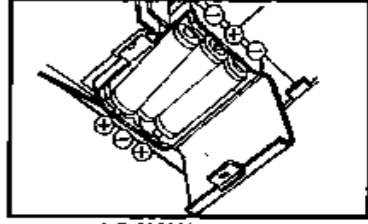

3

Helyezze vissza az adapter fülét a készülék megfelelő nyílásába és nyomja meg a nyíl ránnyában. (A "DESK UP" feliratok felfelé kell lennie.)

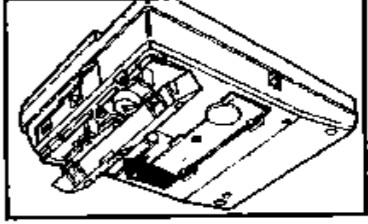

4

Egyéb szolgáltatások (folytatás)

MUTE (Némítás) gomb

A MUTE gomb lehetővé teszi, hogy a másik fél ne hallja azt, amit Ön mond. Ön hallhatja az ellenállomást, de az nem hallja Önt.
Nyomja meg a MUTE gombot.
A MUTE indikátor világít.
A beszélgetés folytatásához nyomja meg ismét a MUTE gombot.

Telefonszámok tárolása titkosítással

A titkosító gomb használatával a tárolt telefonszámokat titkosíthatja. A bizalmi partnerek telefonszáma láthatatlan lesz tárcsázáskor e tilkosítás következtében.

A telefonszámok tárolása idején a MUTE gomb a titkosító (SECRET) gomb szerepét látja el.

Hogyan tároljunk?

Győződjön meg róla, hogy a kézbesítő a helyén van, az elemeket betették és a hangszelvény SP-PHONE indikátora nem világít.

Nyomja meg a gombokat az alábbi sorrendben.

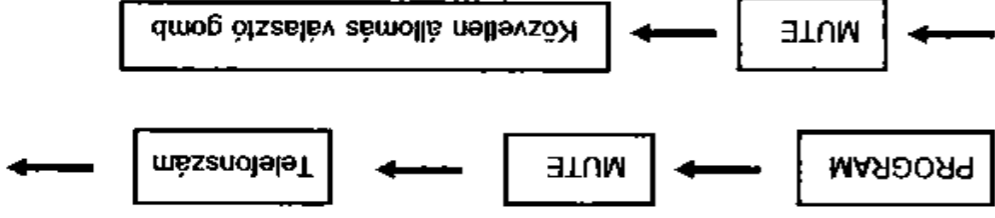

Megjegyzés:

-- A MUTE (SECRET) gomb megnyomása egy számjegyek számát.

Tárcsázáskor

Nyomja meg a közvellen állomás választó gombját annak a számnak, amit fel akar hívni. A kijelzőn a következő látható.

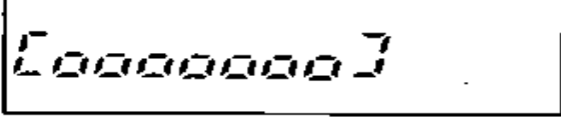

(Például: A tárolt szám helyéig.)

- Az elemcsere során valamennyi elemet cserélje ki elemeket.
- Ne lökse, ne zárja rövidre, ne szedje szét, ne mekítse fel és ne dobja tűzbe az elemeket.
- Ne használjon különböző típusú elemeket.
- A készülék meghibásodhat.
- Az elemeket polárításhelyesen kell betenni, különben az elemek szivárgása miatt a készülék meghibásodhat.
- Ne használjon Ni-Cd elemeket.

AZ ELEMEK HELYES KEZELÉSE:

- Az összes elemet cserélje ki évente, hogy a hibás működést elkerülje.
- Nyomja meg a MUTE gombot.
- Húzza ki a telefonkészülék zsinórját a fali csatlakozóból, mielőtt az elemtartó fedelét belülről legyem.
- Hogy a tárolt számok ne vesszenek el, az új elemeket a régiéktől kivételük után 10 percen belül cserélje ki.

Megjegyzés:

Egyéb szolgáltatások (folytatás)

HOLD gomb

A HOLD (Tartás) gomb lehetővé teszi Önnek, hogy beszélgetés közben tartásba tegyen egy másik vonalat.

Nyomja meg a HOLD gombot beszélgetés közben.

* Hold * jelenik meg a kijelzőn.

A MUTE indikátor villog.

Állomás kivétele tartásból:

- Letett kézibeszélőnél:

Emelje fel a kézibeszélőt vagy nyomja meg a SP-PHONE gombot.

- Felemelt kézibeszélőnél:

Nyomja meg a HOLD gombot.

- Ha egy másik párhuzamosan kötött készüléket használ:

Emelje fel a másik készülék kézibeszélőjét. Ha a tartás nem szűnt meg, kb. 1 mp-re nyomja le a készülék villakapcsolóját.

FLASH (Elektronikus hurokmegszakítás) gomb

A FLASH gomb ugyanúgy működik, mint a lárcsás készülékek villakapcsolója. Ha téves számot lárcsázott vagy hibázott tárcsázás közben, nyomja meg röviden a FLASH gombot. A vonal megszakad és újból a tárcsahang hallható, ezt követően hívhatja a kívánt számot.

Ha a készüléke telefonalközponttal csatlakozik, a FLASH gomb megnyomásával az alközpont speciális szolgáltatásaihoz férhet hozzá, például hívás átadás egy másik mellékállomásra.

Kopogtatás

E szolgáltatás használatához az Ön telefonközpontjának rendelkeznie kell ezzel a szolgáltatással.

1. Beszélgetés közben valaki felhívja Önt, és Ön ekkor egy sípoló hangot hall.
2. Nyomja meg a FLASH gombot röviden.

Az első hívás tartásba kerül és Ön beszélhet az új hívóval. Az eredeti hívóhoz való visszatéréshez nyomja meg újra a FLASH gombot. Ekkor a második hívó kerül tartásba.

Csatlakoztatások

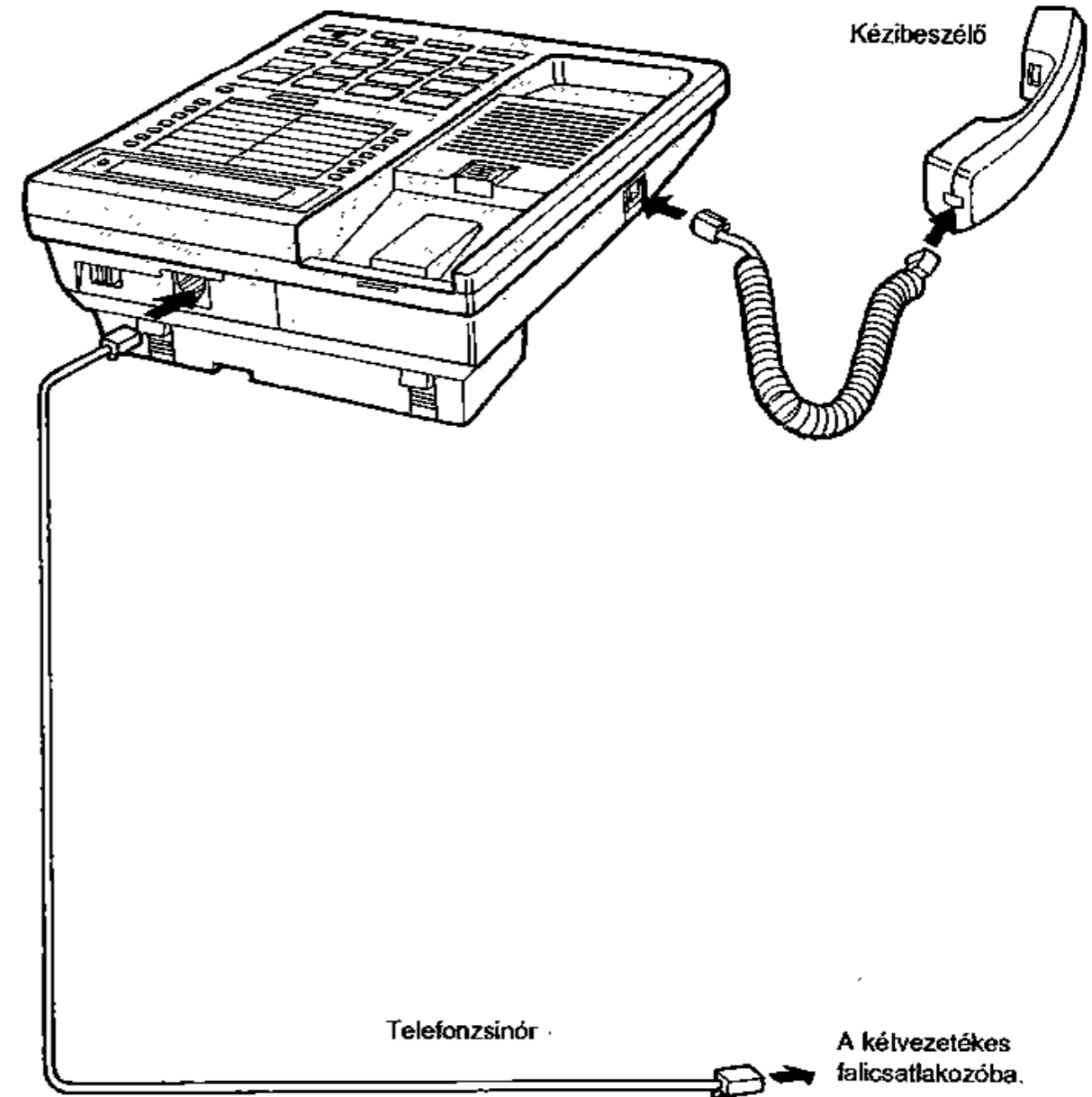

Megjegyzés:

-- Csak Panasonic kézibeszélőt használjon a KX-T2261CE készülékhez.

A kapcsolók beállítása

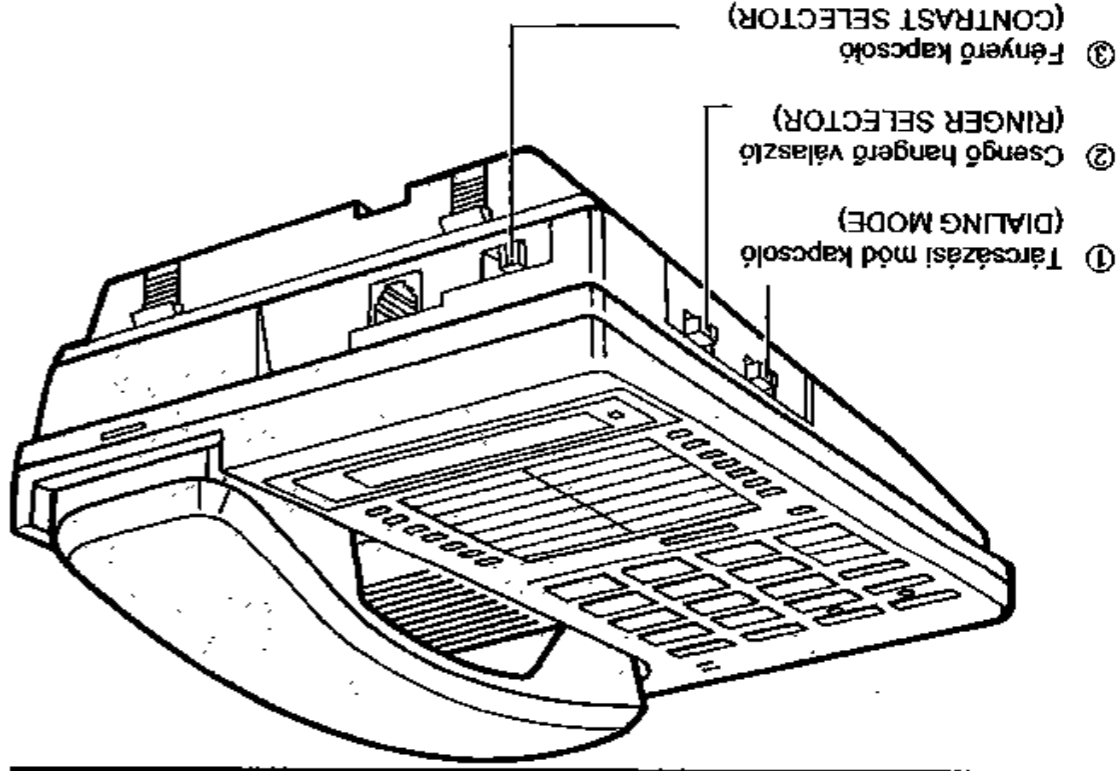

④ Hangerev szabályozó gomb (VOLUME CONTROL)

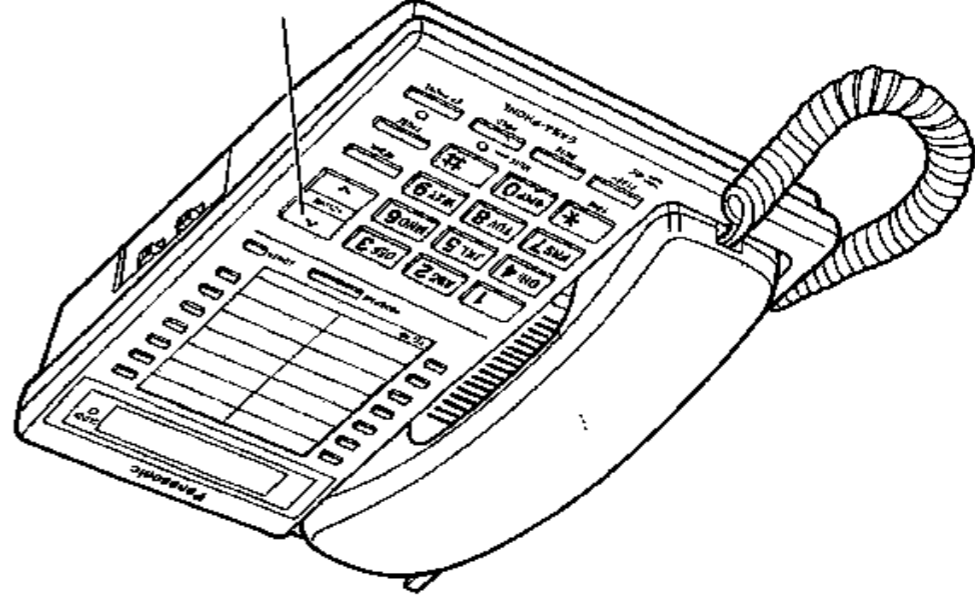

Egyéb szolgáltatások

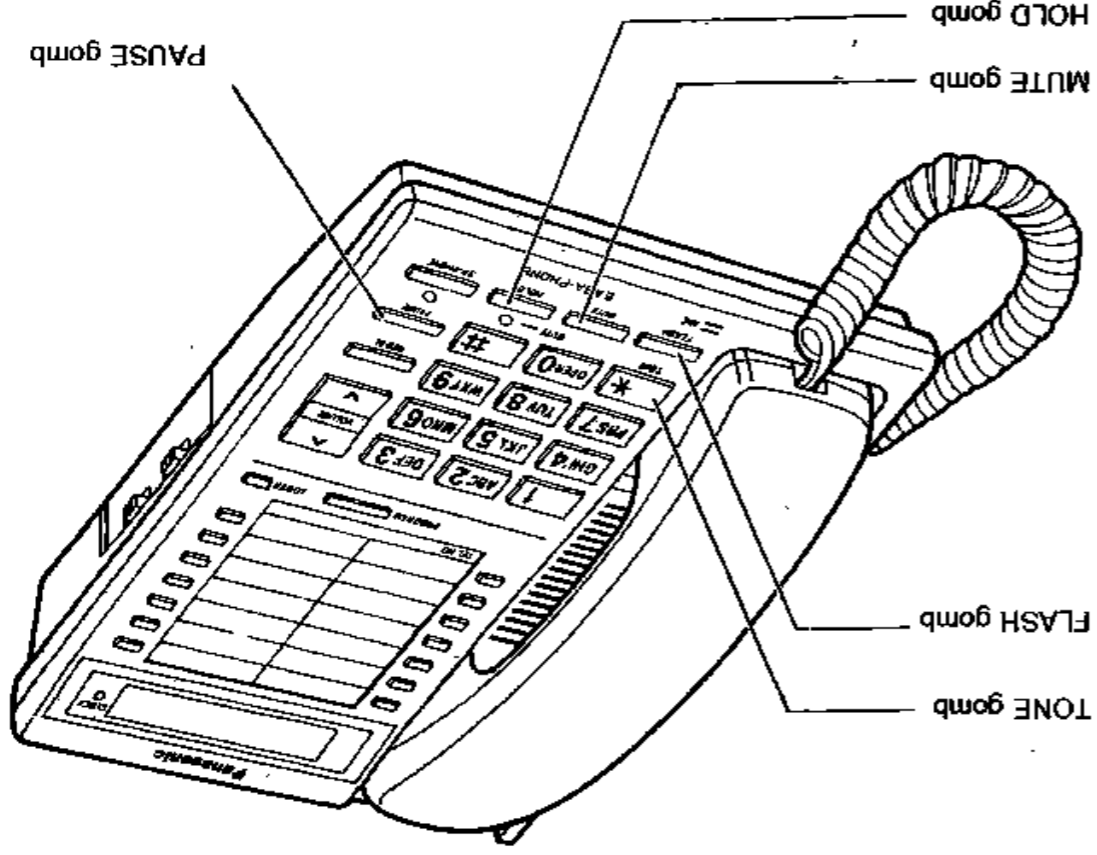

Ideiglenes hangfrekvenciás tárcsázás

Ha a telefonközpont, amelyre Ön kapcsolódik rotary rendszerű, a "*" gomb megnyomásával a tárcsázást ideiglenesen hangfrekvenciásra változtathatja. Ezután Ön számokat vagy kódokat tárcsázhat az üzenet rögzítő működésére, elektromikus banki szolgáltatások igénybevételeire vagy egyéb speciális szolgáltatásokhoz. A kézbesítési helyre tétel után a tárcsázási mód az eredeti állapotba áll vissza.

PAUSE gomb (Alközpontok használati részére)

Ha készüléke telefonalközponthoz csatlakozik, szükség esetén egy külső vonal elérését lehetővé tevő számra (legtöbbször 9). Ebben az esetben a fővonal keres száma és a hívandó telefonszám között szünet beiktatására lehet szükség, különösen akkor, ha újrahívást akar lebonyolítani vagy a számot a memóriába akarja tárolni. Ha nem csatlakozik alközponthoz, a szünet beiktatása hasznos lehet külföldi vagy vidéki telefonszámokkal is, amikor várakozni kell a második tárcsahangra. A tárcsázás során beiktatandó szünet beiktatásához nyomja meg a PAUSE gombot.

Automatikus tárcsázás (folytatás)

A memóriában tárolt telefonszám tárcsázása

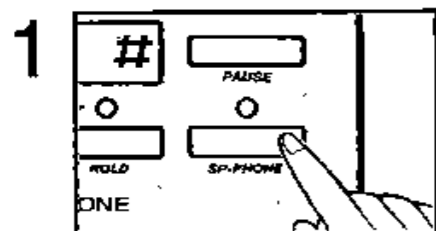

Vegye fel a kézibeszélőt vagy nyomja meg a SP-PHONE gombot.



A felső állomások használatakor:
Nyomja meg azt a közvetlen állomás választó gombot, amelyben a kívánt szám van eltárolva.

A tárolt szám automatikusan tárcsázásra kerül.

VAGY

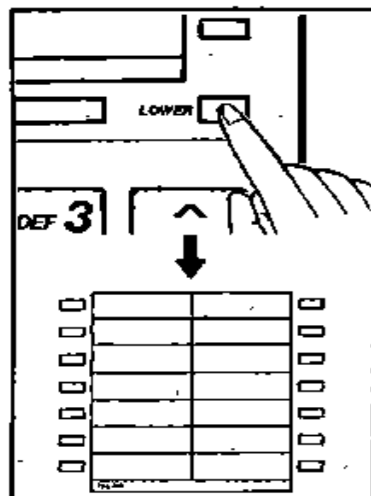

Az alsó állomások használatakor:
Nyomja meg a LOWER gombot, majd utána a közvetlen állomás választó gombját annak a számnak, amelyet hívni akar.

A tárolt szám automatikusan tárcsázásra kerül.

Egygombnyomásos tárcsázás

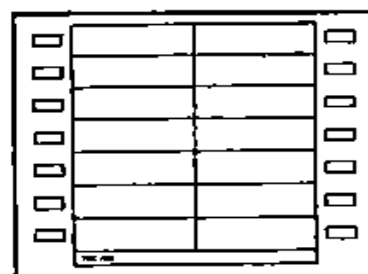

Nyomja meg azt a közvetlen állomás választó gombot, amelyben a hívni kívánt szám van eltárolva.

A készülék automatikusan hangostelefon üzemmódba kapcsol és megkezdí a tárolt szám hívását. Ha a szám az alsó memóriahelyen lett eltárolva, nyomja meg előbb a LOWER gombot és utána a közvetlen állomás választó gombot.

A kapcsolók beállítása (folytatás)

① Tárcsázási mód kapcsoló (DIALING MODE)

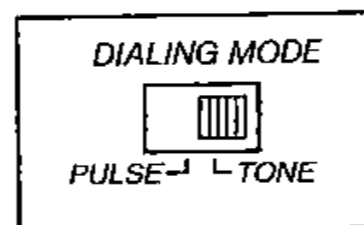

Ha a telefon vonalán lehetséges a TONE üzemmód használata, állítsa ebbe az állásba. Ha hagyományos módon tud csak hívni, állítsa PULSE állásba.

② Csengő hangerő választó (RINGER SELECTOR)

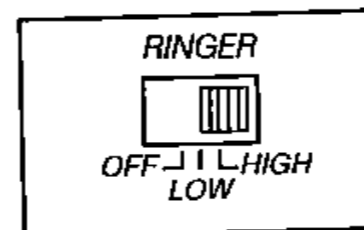

Állítsa hangos (HIGH) vagy halk (LOW) állásba. Ha a KI (OFF) állásba kapcsolja, a készülék nem fog csengetni.

③ Fényerő kapcsoló (CONTRAST SELECTOR)

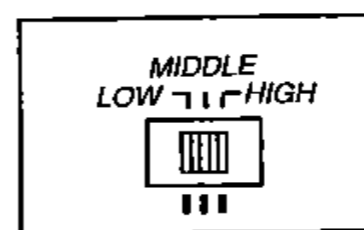

Leggyakrabban középállásba (MIDDLE) szokás kapcsolni.
Erős (HIGH): A kontraszt erős.
Gyenge (LOW): A kontraszt gyenge.

④ Hangerő szabályozó gomb (VOLUME CONTROL)

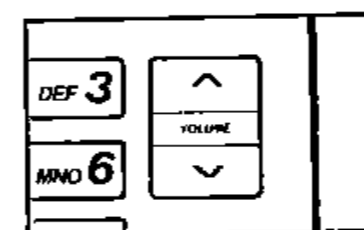

A készülék hangszóróján állíthatja az ellenállomás hangerejét.
(Ld. a 13. és 14. oldalt.)

A pontos idő beállítása

A készülék beépített órával rendelkezik.

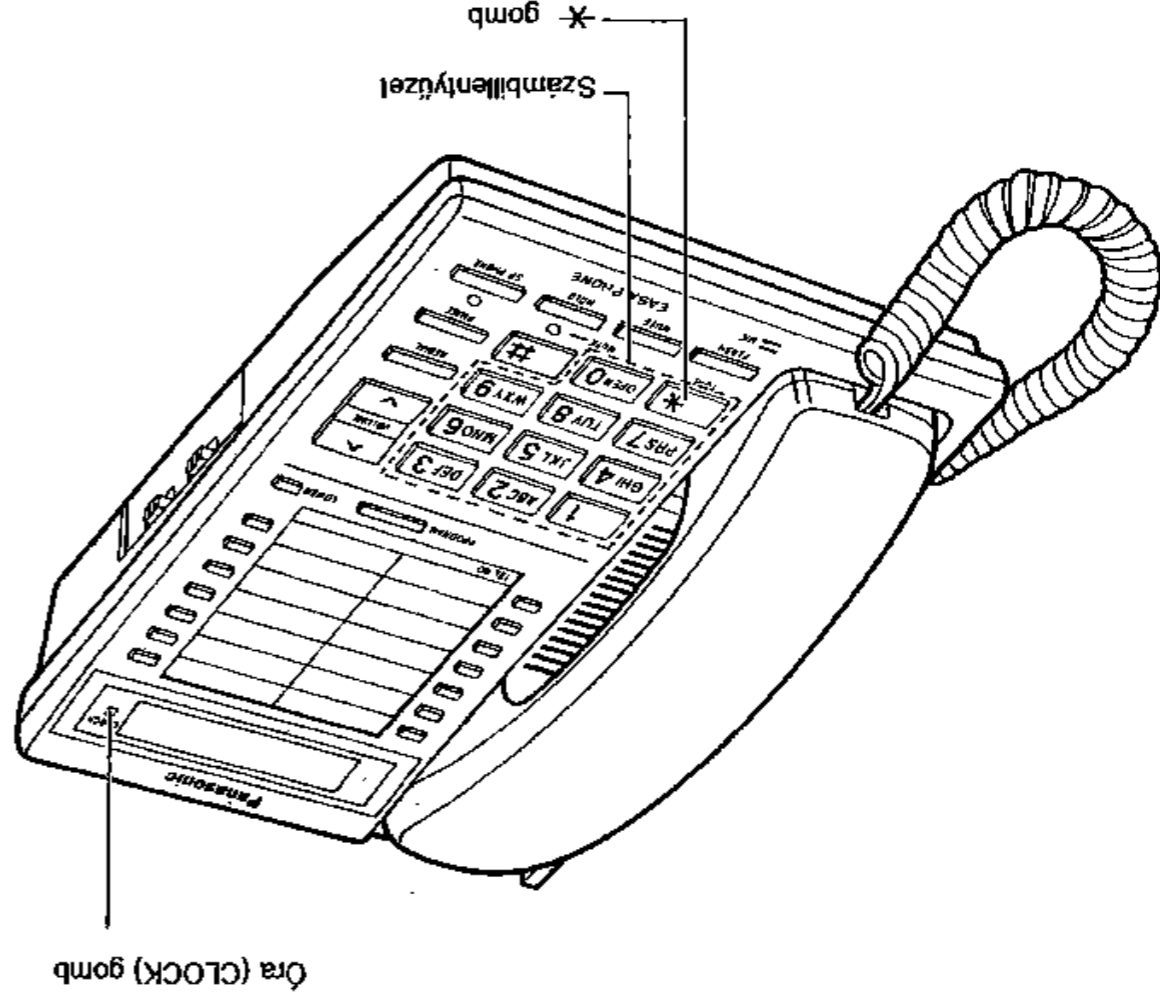

- 10 -

Automatikus tárcsázás (folytatás)

A tárcsás közben vett hiba kijávítása

Nyomja meg a PROGRAM gombot a programozási üzemmód befejezéséül, majd kezdje el újra a 17. és 18. oldalon leírtak szerint a programozást az 1. lépéstől kezdve.

A tárolt szám ellenőrzése

Tárolja a memóriába a számot ugyanabba a memóriarekeszbe, amelyet ellenőrizni akar. Egy vagy két sipszót fog hallani.

2 sipszó: Az újonnan tárolt telefonszám megegyezik a korábban eltárolttal.
1 sipszó: Az újonnan tárolt szám különbözik a korábban eltárolt számtól.

A tárolt telefonszám törlése:

1. Nyomja meg a PROGRAM gombot.
2. Ha a szám a felső rekeszben volt tárolva:
Nyomja meg az egyéni tárcsázás hívógombját a törendő számnak.

VAGY

Ha a szám az alsó rekeszben volt törölve:

Nyomja meg a LOWER gombot, majd ezután az egyéni tárcsázás hívógombot.

Telefonszám kártya

Vegye ki a telefonszám kártyát és írja rá a neveket a hozzá tartozó telefonszámokkal együtt a megfelelő nyomógombhoz.

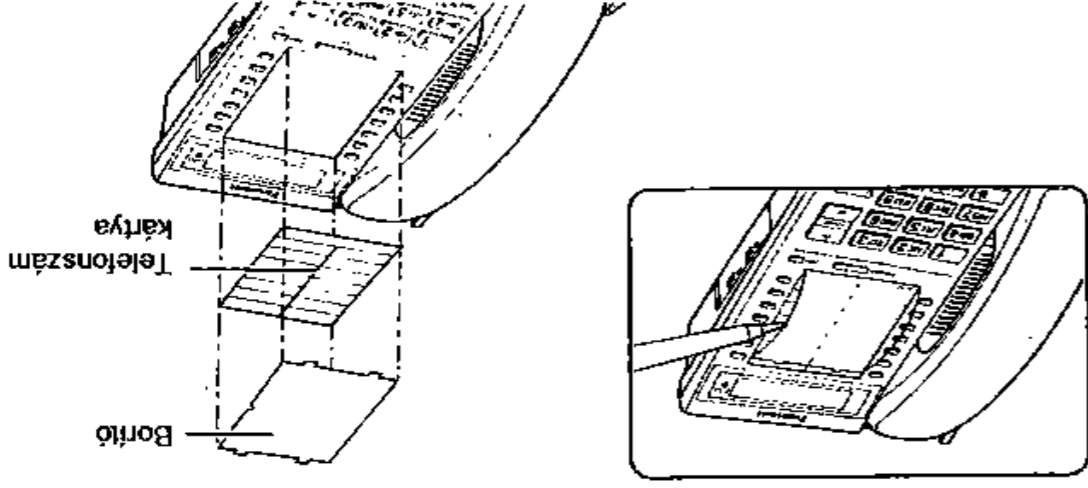

- 19 -

Automatikus tárcsázás (folytatás)

Az alsó rekeszbe tároláshoz

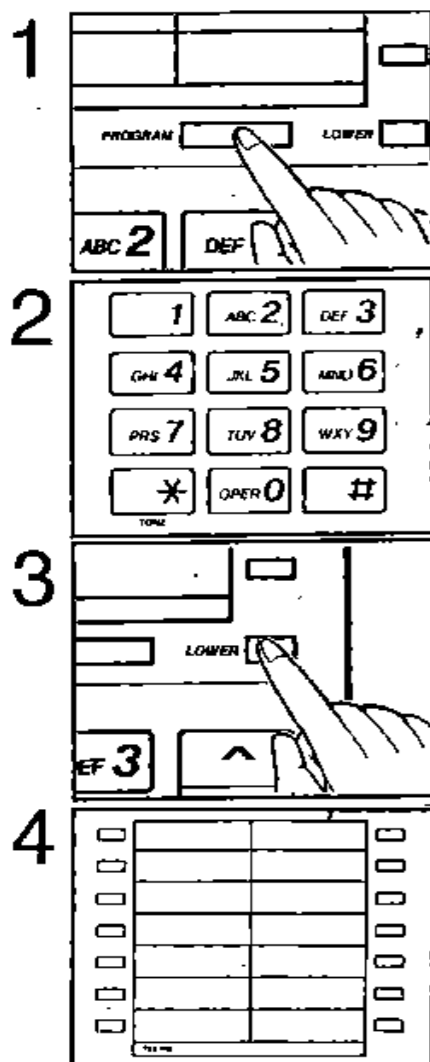

1 Nyomja meg a PROGRAM gombot.
"PROGRAM" és "PHONE NO. → STATION" jelenik meg a kijelzőn mutalva, hogy a készülék programozási üzemmódban van.

2 Tárcsázza a tárolni kívánt, maximum 16 jegyből álló telefonszámot.

A tárcsázott telefonszám megjelenik a kijelzőn.

3 Nyomja meg a LOWER gombot az alsó memória-rekesz kiválasztásához.

A kijelzőn "LOWER" jelenik meg.

4 Nyomja meg azt a gombot, ahová tárolni szeretné a számot.

Sípoló hang hallatszik és a szám tárolása befejeződik.

VAGY
Két sípszó hallatszik, ha ugyanaz a szám már a memóriában volt.

A további számok tárolásához ismétlje meg az 1 - 4 lépéseket.

Hasznos tanácsok:

- A REDIAL gomb tárcsázás közbeni megnyomásakor köljel kerül a telefonszámba.
- A "PAUSE" vagy a "FLASH" tárolható a telefonszámban és egy számjegynek számítanak (ld. a 21. és 22. old.).
- A "*" vagy a "#" tárolható a telefonszámban, de két számjegynek számít a helyfoglalás szempontjából.
- A telefonszámokat titkosítva is tárolhatja. (ld. a 23. old.)

A pontos idő beállítása (folytatás)

Győződjön meg róla, hogy a kézibeszélő a helyén van és a SP-PHONE indikátor nem világít.

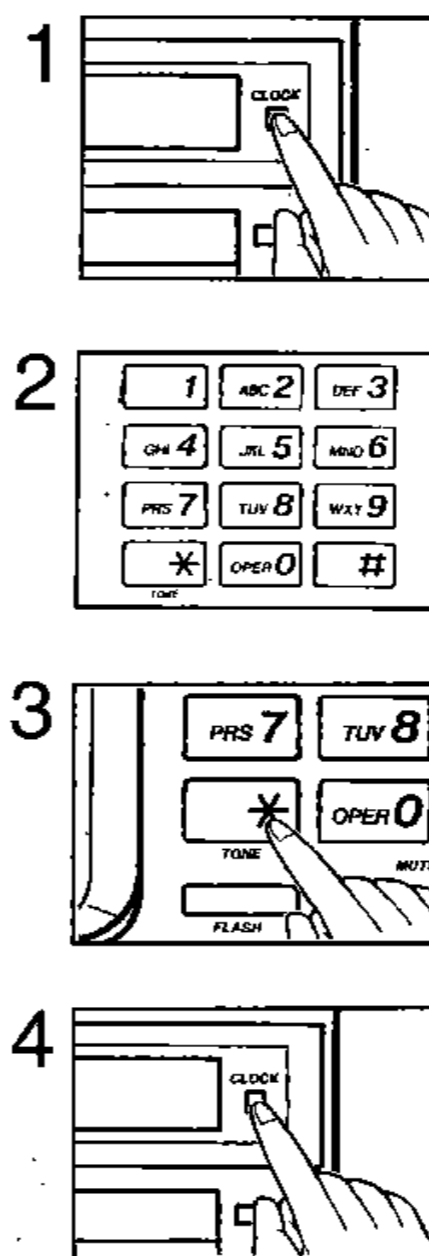

1 Nyomja meg a CLOCK gombot.
"CLOCK ADJ." és "TIME SET → * → CLOCK" jelenik meg a kijelzőn mutalva, hogy pontos idő beállítás üzemmódban vagyunk.



2 Írja be a pontos időt (órában és percben megadva), kétjegyű számokkal.

Például:
6 óra 30 perc beállításához írjon be "0630"-t.



3 Nyomja meg a "*" gombot a délelőtt (AM) vagy a délután (PM) beállításához.



4 Nyomja meg a CLOCK gombot a pontos idő beállítás befejezéséhez.

Megjegyzés:

- Az elemek cseréje után szükség van a pontos idő beállítására.
- Az óra pontossága ±45 mp havonta szobahőmérsékleten.

Hívások kezdeményezése

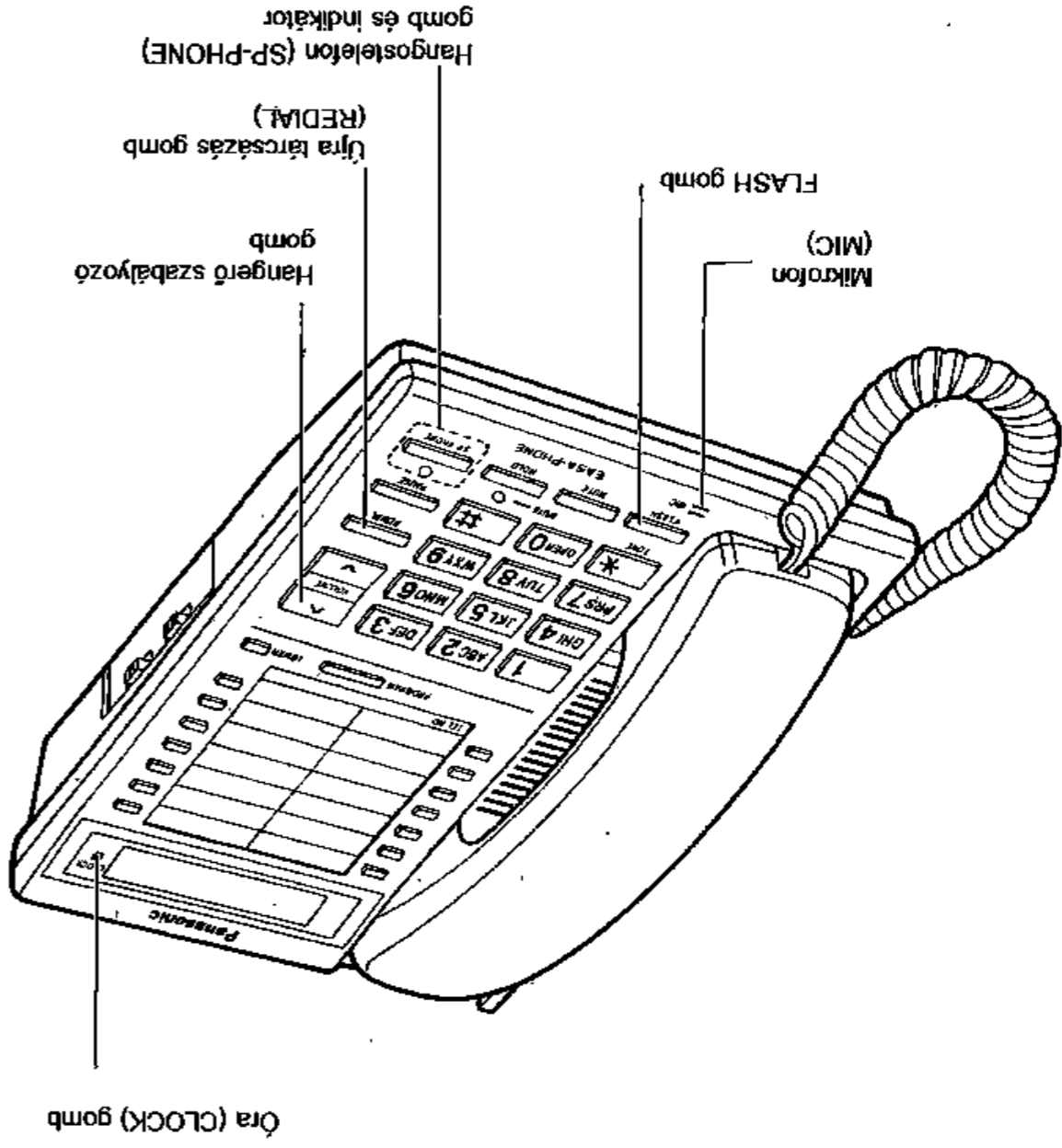

- 12 -

Automatikus tárcsázás

A készülék alkalmas a leggyakrabban használt 28 telefonszám memóriába történő tárolására. (14 szám a felső, 14 szám az első memóriarekeszben). Mindegyik memóriarekesz maximum 16 jegyű telefonszám tárolására alkalmas. Az egyik egyértelműes gomb valamelyikének megnyomásával a tárolt szám tárcsázása automatikusan megkezdődik.

A telefonszám tárolása a memóriába

Győződjön meg róla, hogy a kézbesztű a helyén van, az elemek be lettek helyezve és a SP-PHONE indikátor nem világít.

A felső rekeszbe tároláshoz

Nyomja meg a PROGRAM gombot.

PROGRAM és PHONO-STATION

latható a kijelzőn, jelezve, hogy programozó üzemmódban van a készülék.

PROGRAM PHONO-STATION

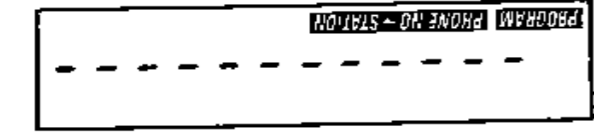

Tárcsázza a tárolni kívánt maximum 16 jegyből álló telefonszámot.

A tárcsázott telefonszám megjelenik a kijelzőn. (Például: 123-4567)

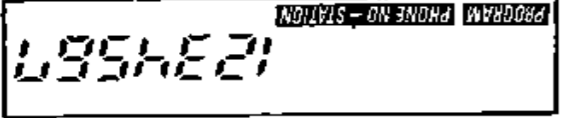

Nyomja meg azt a gombot, ahová tárolni szeretné a számot.

Sípó hang hallatszik és a szám tárolása befejeződik.

VAGY

Két sípszó hallatszik, ha ugyanaz a szám már a memóriában volt.

A további számok tárolásához ismételje meg az 1 - 3 lépéseket.

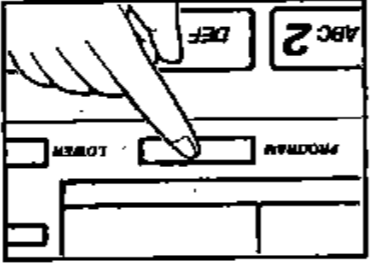

1

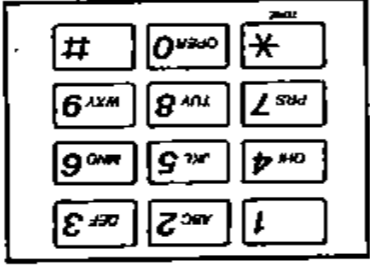

2

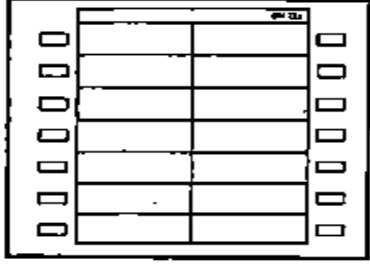

3

- 17 -

Hívások fogadása

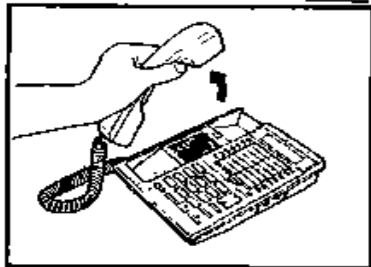

Ha a telefon csöng, emelje fel a kézibeszélőt vagy nyomja meg az SP-PHONE gombot a hívás fogadásához.

Ha befejezte, tegye vissza a kézibeszélőt vagy nyomja meg az SP-PHONE gombot.

VAGY

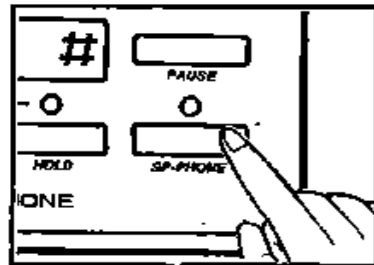

Megjegyzés:

- Ha a csengő ki van kapcsolva (OFF), a kijelzőn " **RINGER OFF** " látható. Állítsa hangos (HIGH) vagy halk (LOW) állásba. (ld. 9. old.)

Hasznos tanácsok a hangostelefon használatához:

- **Ha a másik fél nehezen hallja az Ön hangját:**
Csökkentse a hangszóró hangerejét a hangerő (VOLUME) szabályozó gombbal vagy beszéljen hangosabban.
- **A visszhang elnyelésére:**
Használja a készüléket olyan szobában, ahol függönyök és szőnyegek is vannak.
- **A beszélgetés megszakadásának vagy érthetlenné válásának elkerülésére:**
Ha Ön és a másik fél egyszerre beszélnek, a beszélgetés egy része elvesz. Ennek elkerülésére beszéljenek felváltva.

Hívások kezdeményezése (folytatás)

Hívás kezdeményezése kézibeszélővel

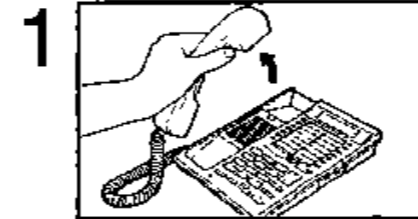

1 Emelje fel a kézibeszélőt.

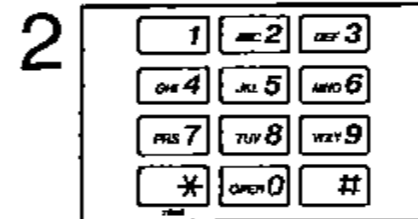

2 Tárcsázza a telefonszámot.

A hívott szám megjelenik a kijelzőn.



3 Beszéljen a másik féllel.
Hangostelefon üzemmódra váltáshoz nyomja meg az SP-PHONE gombot. A kézibeszélőt ekkor le is teheti.

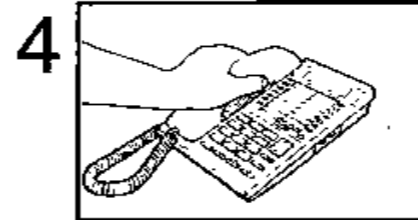

4 Ha befejezte a beszélgetést, tegye vissza a kézibeszélőt a helyére.

Hívások kezdeményezése (folytatás)

Ha tévesen tárcsázott:

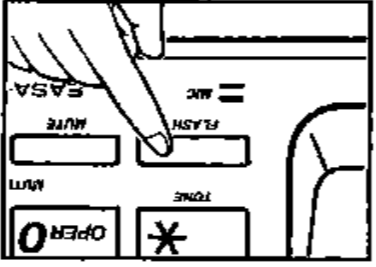

Röviden nyomja meg a FLASH gombot. A tárcsahang megérkezése után hívja újra a helyes számot.

Újrahíváskor:

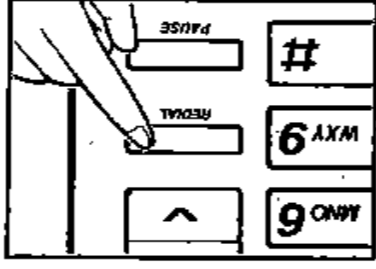

Nyomja meg az újrahívás (REDIAL) gombot. Ha a kézbesítőt használta, az utójjára hívott szám újból lesz tárcsázva egy alkalommal. Ha a hangostelefon üzemmódot használta, a készülék 10 perces időperoduson belül 4-szer újrahívja a számot, ha az foglalt. (Automatikus újrahívás)

A beszélgetés hosszának ellenőrzése

Beszélgetés közben figyelheti az ellett időt és a pontos időt egyszerre.

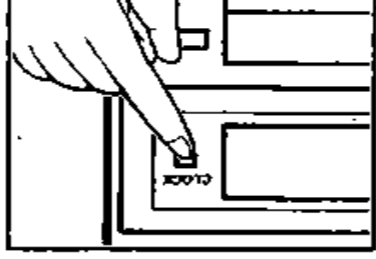

Nyomja meg a CLOCK gombot beszélgetés közben. A beszélgetéssel ellett idő és a pontos idő jelenik meg a kijelzőn. Például: 15 perc és 30 másodperce beszélget.

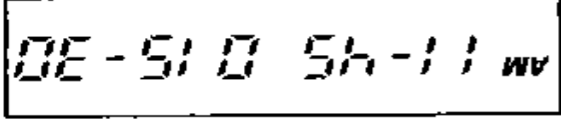

A kijelző töréséhez nyomja meg a CLOCK gombot újból.

Hívások kezdeményezése (folytatás)

Hívás kezdeményezés hangostelefon üzemmódban

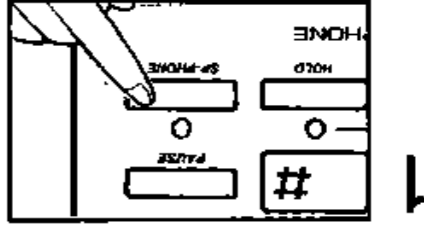

Nyomja meg az SP-PHONE gombot. Az SP-PHONE indikátor világít.

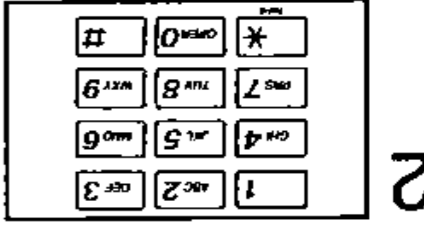

Tárcsazza a kívánt telefonszámot. A hívott szám megjelenik a kijelzőn.

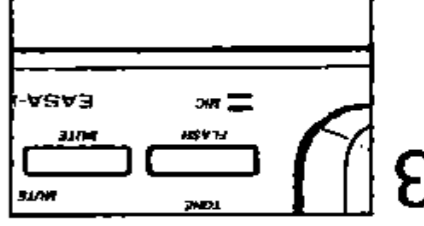

Beszéljen a másik féllel a mikrofon segítségével. A kézbesítőre váláshoz vegye fel a kézbe-
szét.

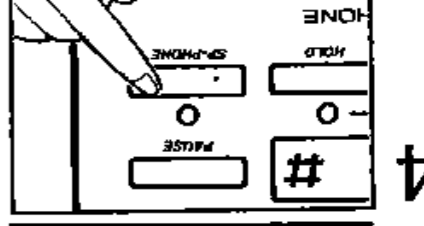

A beszélgetés befejeztével nyomja meg az SP-PHONE gombot.

Megjegyzés:

- A hangostelefon üzemmód elem nélkül nem működik.

A hangszóró hangerejének beállítása

A hangzó szabályozó (VOLUME) gomb segítségével beszélgetés közben állíthatja a hangszóró hangerejét. Ez az állítás 12 fokozatban lehetséges.

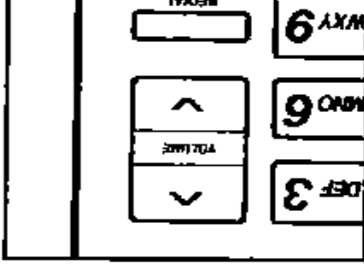

A hangzó növeléséhez nyomja meg a \wedge nyilat. A hangzó csökkentéséhez nyomja meg a \vee nyilat.

A \square száma mutatja a relatív hangzót, a legnagyobb hangzó 12 \square . A hangzó nagysága két másodpercre jelenik meg a kijelzőn.

A kézbesítő visszatérőjezése után a hangzó a beállított értéken marad.